





### Přehled variant

Označení varianty uvádí vlastnosti, které má vaše vana LAUFEN k dispozici.

|                |  Vzduchová masáž |  Hydromasáž |  Automatická dezinfekce |  LED světlo |  Mlhová funkce |
|----------------|--|---|---|--|--|
| Varianta 605   | ●  |   |   |  |  |
| Varianta 615*  |  |   |   | ●  |  |
| Varianta 616** |  |   |   | ●  |  |
| Varianta 625*  | ●  |   |   | ●  |  |
| Varianta 627** | ●  |   |   | ●  | ●  |
| Varianta 635   |  | ●   |   |  |  |
| Varianta 645   | ●  | ●   |   |  |  |
| Varianta 675*  | ●  | ●   |   | ●  |  |
| Varianta 695*  | ●  | ●   | ●   | ●  |  |

\* LED = 

\*\* LED = 



Záruky a právní odpovědnost lze uplatnit pouze v případě, že instalace byla provedena v souladu s návodem a kvalifikovaným personálem.

|   |    |
|---|----|
| Obecné informace  | 2  |
| Návod k údržbě  | 3  |
| Součásti vany s vířivkou  | 4  |
| Technické údaje   | 4  |
| Předběžná opatření před uvedením do provozu   | 5  |
| Popis funkce<br>(vzduchová masáž, hydromasáž, LED světlo, Mlhová funkce, automatická dezinfekce, manuální dezinfekce) | 6  |
| Poruchy   | 11 |
| Pokyny k údržbě   | 12 |

## Obecné informace

Vážený zákazníku,

děkujeme, že jste si vybrali vanu LAUFEN s vířivkou.

Každá vana s vířivkou byla individuálně vyzkoušena a musí odpovídat přísným technickým požadavkům při zaručení kvality použitých materiálů a funkčnosti všech komponent.

V tomto návodu k obsluze naleznete pokyny, rady a návrhy, které vám napomohou vaši vanu s vířivkou co nejlépe využít. Doporučujeme tento návod pozorně pročíst. Pokud budete potřebovat jakoukoliv další informaci, kontaktujte svého distributora LAUFEN.

### Obecné informace

Při instalaci vany s vířivkou postupujte podle montážních pokynů, které jsme dodali samostatně s tímto návodem k obsluze. Hydromasážní systém musí mít dostatečnou ventilaci. Pokud je vana instalována v panelu, je nutné ponechat mezeru mezi panelem a podlahou o velikosti minimálně 10 mm. Tato mezera nesmí být blokována ručníky, vanovými rohožkami, nebo podobnými předměty, protože zajišťuje perfektní ventilaci.

### Bezpečnost

Během instalace vany je nutné provést řadu jednoduchých postupů za účelem prevence možných nehod. Instalaci musí provádět kvalifikovaný technický personál. Postupujte podle pokynů obsažených v montážním návodu, který je dodán společně s vanou. Vana musí být připojena k napětí 230 V AC při 50 Hz. Zařízení musí být napájeno přes proudový chránič (RCD), kdy jeho nominální zbytkový provozní proud nepřekročí 30 mA. Navíc musí být elektrická instalace vybavena elektrickým vypínačem pro zajištění odpojení všech pólů od dodávky energie. Mezi kovovými součástmi vany musí být vytvořeno ekvipotencionální spojení v souladu s příslušnými předpisy každé země.

**Povolené úpravy:** LAUFEN si rezervuje právo provádět změny a modifikace na kterémkoliv ze svých výrobků bez upozornění.  
**Ostatní jazykové verze návodu k obsluze naleznete v příloženém datovém nosiči.**



### Varování

- Po koupeli vypusťte vodu z vany.
- Osoby s omezenou pohyblivostí by měly při používání vany s vířivkou být obzvlášť opatrné.
- Malým dětem se nesmí povolit používání vířivky, pokud v ní nemají řádný dohled.
- Používejte pouze zředěné aromatické oleje, parfémy a koupelové soli. Používejte pouze produkty, které jsou výslovně schváleny pro vany s vířivkami.
- Pravidelná dezinfekce zaručuje hygienické koupání:
  - První dezinfekce: první dezinfekce se musí provést před prvním použitím vany s vířivkou.
  - Doporučené pravidelné intervaly dezinfekce: poté, co se vana třikrát použije, proveďte dezinfekční postup (pravidelná likvidace bakterií).
  - Po delší době nepoužívání: po asi 3 týdnech nepoužívání vany s vířivkou by se měla provést stejná dezinfekce jako před opětovným použitím.
- Předměty pod napětím, kromě částí pod velmi nízkým napětím nepřesahujícím 12 V, nesmí být osobě ve vaně přístupné.
- Předměty obsahující elektrické součásti, kromě zařízení pro dálkové ovládání, musí být umístěny nebo upevněny tak, aby nemohly spadnout do vany.
- Proudový chránič elektrické instalace musí být prozkoušen v souladu s pokyny pro testování a resetování.
- Zajistěte, aby všechny návody dodané s vanou byly dostupné všem následným majitelům a uživatelům.
- Vana musí být připravena k provozu nebo opravována pouze montéry, kteří mohou předložit příslušným úřadům ověření o svých znalostech a oprávněních v souladu s platnými bezpečnostními předpisy země, např. při dodávce elektřiny a vody.
- Používání vany s vířivkou může způsobit pokles krevního tlaku a stimulovat krevní oběh. Osoby trpící potížemi s oběhovým systémem by se měly předem poradit se svým praktickým lékařem, který jim poradí, jak vanu nejlépe používat.
- Nedívejte se přímo do zapnutého světla. Mohlo by to poškodit váš zrak.

## Pokyny k údržbě



### Údržba vany

Povrch se snadno čistí a udržuje. Na hladkém povrchu se nehromadí téměř žádné nečistoty. Pravidelná péče: houba, jemný hadr, nějaký antistatický čisticí prostředek. Vana pak zůstane lesklá a bude odpuzovat nečistoty.

Pro čištění masážní vany použijte měkkou houbu, tekuté mýdlo a vodu. Vytřete dosucha suchým hadrem. Vyhněte se abrazivním prostředkům, nebo rozpouštědlům, která poškodí povrch vany. Z důvodu jejich koncentrace doporučujeme tyto čisticí prostředky nepoužívat.

Odstraňte hrubé nečistoty pomocí tekutého čisticího prostředku určeného pro použití v domácnosti, např. prostředku na mytí nádobí, nebo tekutého mýdla (dodržujte pokyny pro jejich ředění).

Odstraňte vodní kámen pomocí některého prostředku pro odstranění vodního kamene. Vždy vypláchněte velkým množstvím vody. Nakonec vyleštěte jemným hadrem. Nepoužívejte čisticí prostředky obsahující kyseliny nebo ocet na čištění.

### Poškození

Poškrábaný povrch musí být ošetřen odborníkem. Vyleštěte lešticí pastou neobsahující rozpouštědla. Pokud je to nezbytné, dříve, než budete leštit, může být povrch nejdříve obroušen mokrým smirkovým papírem (č. 800, následováno č. 1200). **V žádném případě se nesmí použít alkohol, nebo rozpouštědla obsahující aceton.**

Poškození vyplývající z nevhodné péče provedené uživatelem nejsou kryta naší zárukou.

### Elektronická regulace pomocí čidel

Elektronická regulace pomocí čidel obsluhuje vzduchovou masáž, hydromasáž a barevné LED světlo. Automatická dezinfekce vany (pouze varianta 695) je rovněž obsluhována elektronickou regulací pomocí čidel. Dotykové čidlo je zabudováno do sanitární akrylové plastické hmoty. Díky tomu je regulace extrémně hygienická, snadno omyvatelná a odolná proti poškrábání.

Senzorová tlačítka se používají tak, že se celým prstem pomalu dotknete příslušného symbolu. Pokud se sensorového tlačítka dotknete příliš rychle, pouze částí prstu, nebo se jej dotknete jen lehce, nebude to mít žádný účinek.

### Vzduchová masáž

Systém vzduchové masáže má vzduchové otvory, které jsou zabudovány do dna vany. Ozónovaný teplý vzduch přichází do vody přes vzduchové potrubí pod dnem vany a přes výstupní otvory vzduchu. Tento systém je extrémně hygienický a snadno se udržuje. Vzduchové potrubí má vlastní drenážní kanál na vodu, který vede do odpadu, takže se vždy zcela vyprázdí. Systém vzduchové masáže LAUFEN s sebou v průběhu stárnutí nepřináší žádná rizika. Ventilátor se automaticky zapne po každé koupeli ve vaně s vířivkou, aby se vzduchové potrubí vysušilo, dokonce i tehdy, pokud vanu použijete jen pro sprchování.

### Hydromasáž

Na rozdíl od systému vzduchové masáže využívá hydromasážní systém vodní trysky za účelem dosažení potřebných masážních účinků. V závislosti na modelu může vaše vana mít 10 až 14 masážních vodních trysek. Na stranách vany je šest vodních trysek. Jejich směr a intenzitu lze změnit buď pomocí sensorového tlačítka, nebo manuálně. Rotační mikrotrysky s měnitelnou intenzitou jsou instalovány ve vaně v oblastech zad a nohou. Obecně se nedoporučuje nasměrovat trysky kolmo k tělu, spíše v lehkém úklonu.

### LED světlo

Osvětlení s LED diodami nabízí speciální světelný efekt, a tak mohou z pobytu ve vaší vaně učinit příjemný světelně-terapeutický zážitek. Toto světlo vytváří ve vaně relaxační atmosféru, která zvyšuje dobrý pocit na těle i duchu, ať již v kombinaci se vzduchovou masáží, nebo bez ní. Inovativní technologie RGB LED vytváří extrémně silné světelné efekty při malých rozměrech, kompaktním designu a nízké spotřebě proudu. Uživatel si může vybrat mezi cyklem šesti barev a přímým výběrem jednotlivých barev. Barvy jsou tyto: bílá, žlutá, oranžová, modrá, zelená a červená.

### Automatická dezinfekce (pouze u volby 695)

Vana LAUFEN používá pro čištění a likvidaci mikroorganismů automatický dezinfekční cyklus. Lze ho spustit použitím příslušného sensorového tlačítka, které spustí aplikaci dezinfekční kapaliny do vany.

### Mlhová funkce

Mlhová funkce slouží k ještě lepší relaxaci. Mlhu lze doplnit éterickými esencemi pro wellness, objednat je lze pod číslem položky 2.9980.0.000.0000.1. Čtyři různé vůně různými způsoby stimulují tělo i ducha. Směs se připravuje v poměru 1:20 s destilovanou vodou. Pozor, nutné je používat výlučně destilovanou vodu, aby nedocházelo k tvorbě vápníkových usazenin. Nádrž pravidelně vypouštějte a naplňte čerstvou destilovanou vodou. Světelná dioda snímačů na okraji vany vám ukáže, když dojde ke spotřebování obsahu nádrže a je nutné nádrž znovu naplnit. Další pokyny najdete na straně 9.

## Technické údaje

| Celková spotřeba proudu  | Ventilátory vzduchové masáže  | Čerpadlo hydromasáže            | LED světlo  |
|--|---|---------------------------------|---|
| Varianta 605 – 0,77 kW<br>Varianta 615 – 0,01 kW<br>Varianta 616 – 0,10 kW<br>Varianta 625 – 0,78 kW<br>Varianta 627 – 0,88 kW<br>Varianta 635 – 0,84 kW<br>Varianta 645 – 1,62 kW<br>Varianta 675 – 1,63 kW<br>Varianta 695 – 1,63 kW | Příkon 750 W<br>(450 W pro ventilátory<br>+ 300 W pro ohřívání a<br>ozonizátor pro dezinfekci)<br>230 V AC 50/60 Hz | Příkon 1300 W<br>230 V AC 50 Hz | Zářič LED diodami RGB:<br>Příkon 1 W<br>5 V DC<br>EN 60825-1:2003<br>IPX8<br><br>Pruhy s LED diodami RGB:<br>Příkon 1 W<br>12 V DC<br>EN 60825-1:2003<br>IPX8 |

### Plnění vany

Vany LAUFEN s vířivkou jsou vybaveny bezpečnostním zařízením, které zamezí provozu hydromasáže, pokud je vodní hladina ve vaně příliš nízká, tím se zamezí přehřátí motoru. Z tohoto důvodu se musí zajistit, aby vodní hladina přesahovala nejméně 20 mm umístěnou vodní trysku minimálně o 20 mm dříve, než použijete hydromasážní systém – viz obrázek 1.

### První dezinfekce

První dezinfekce se musí provést před prvním použitím vany s vířivkou. Přečtěte si podrobné pokyny v kapitole o dezinfekci dále v tomto návodu.

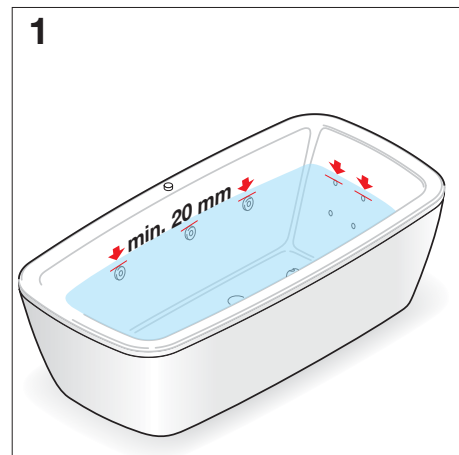

### Typy hydromasážních trysek

Každý systém vany s vířivkou zahrnuje dva odlišné typy hydromasážních trysek: postranní trysky a zadní trysky. Postranní trysky jsou dostupné v základní a exkluzivní verzi. V závislosti na modelu vany se zde nacházejí odlišné typy trysek v různém počtu.

### Nastavení exkluzivních postranních trysek

Nastavte postranní trysky tak, že je nasměrujete na část těla, které chcete masírovat. Jednoduše pohněte tryskou do požadovaného směru – viz obrázek 2. Intenzitu hydromasáže lze seřídit ručně, nebo přes elektronickou regulaci pomocí čidel (jak je popsáno dále). Jednoduše otočte tryskou ve směru hodinových ručiček pro nižší intenzitu a proti směru hodinových ručiček pro vyšší intenzitu, jak je uvedeno na obrázku 3. Změny intenzity u exkluzivních trysek jsou postupné a během otáčení trysky cítíte lehký odpor západky v jednotlivých polohách.

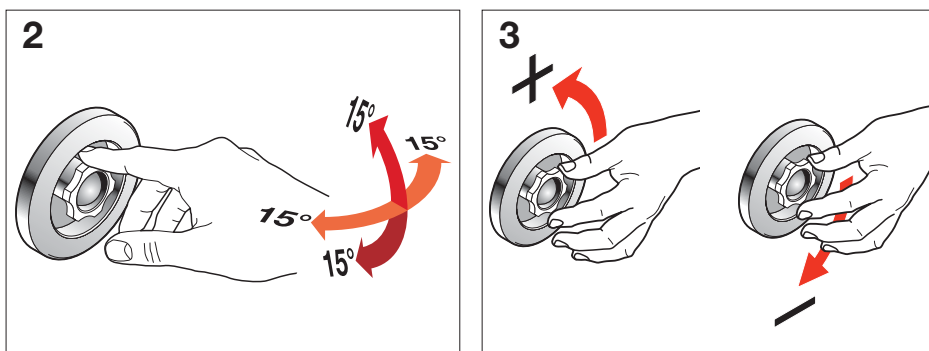

### Nastavení základních postranních trysek

Nastavte postranní trysky tak, že je nasměrujete na část těla, které chcete masírovat. Jednoduše pohněte tryskou do požadovaného směru – viz obrázek 4. Intenzitu hydromasáže lze seřídit ručně, nebo přes elektronickou regulaci pomocí čidel (jak je popsáno dále). Jednoduše otočte krytem základní postranní trysky ve směru hodinových ručiček pro nižší intenzitu a proti směru hodinových ručiček pro vyšší intenzitu, jak je uvedeno na obrázku 4. Intenzita se plynule mění.

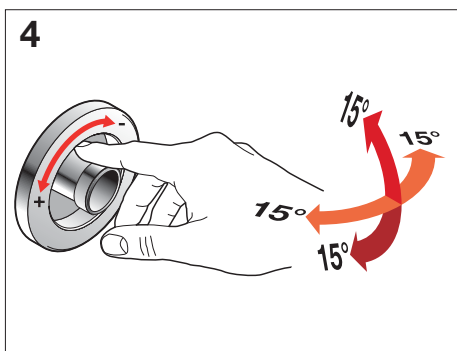

### Nastavení zadních trysek

Směr trysky na opěradle zad nelze seřídit, ale otáčením ústí trysky lze plynule měnit jejich intenzitu.

### ZAPNUTO



Po zapnutí vzduchové masáže je intenzita nastavena na minimální úroveň.

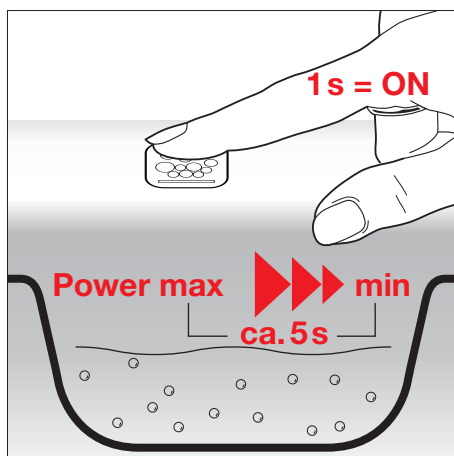

### Zesílení intenzity

Stiskněte tlačítko po dobu delší než 3 sekundy. Intenzita se nastaví na maximální úroveň.

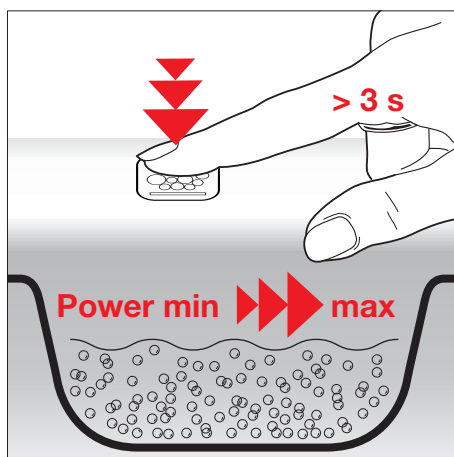

### Snížení intenzity

Pro snížení intenzity tlačítko znovu stiskněte a přidržte je stisknuté po dobu delší než 3 sekundy. Uvolněte tlačítko, když se dosáhne požadované intenzity.

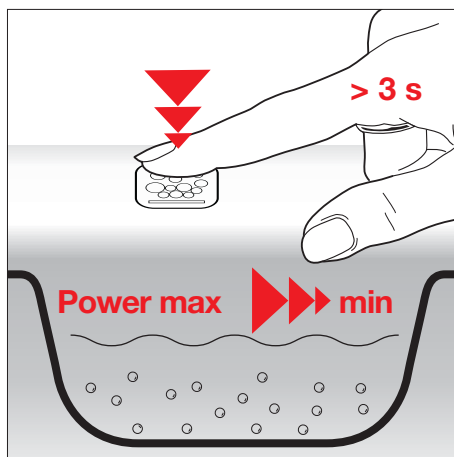

### VYPNUTO

Poznámky:

Vzduchová masáž se vypne automaticky po 20 minutách provozu.

Ventilátory se automaticky zapnou po každé koupeli ve vaně s vířivkou, aby se vzduchové potrubí vysušilo, dokonce i tehdy, pokud vanu použijete jen pro sprchování.

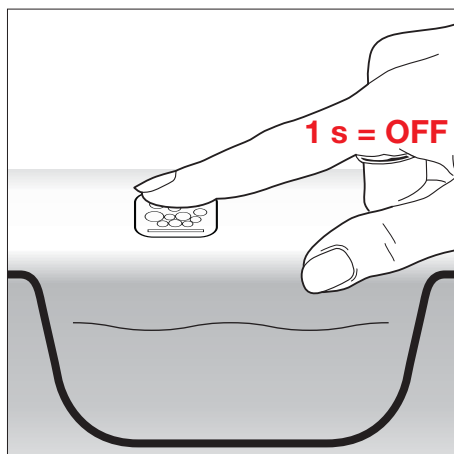

## ZAPNUTO



Po zapnutí hydromasáže je intenzita nastavená na minimálnú úroveň.

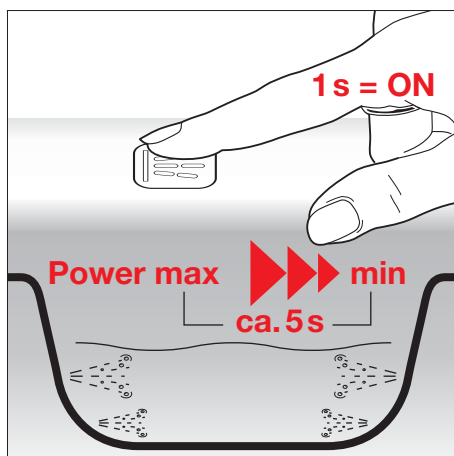

## Zesílení intenzity

Stiskněte tlačítko po dobu delší než 3 sekundy. Intenzita se nastaví na maximální úroveň.

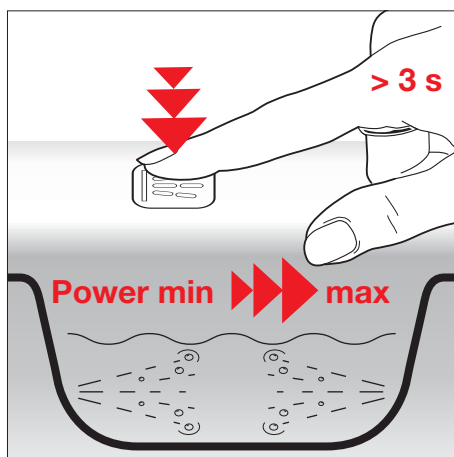

## Snížení intenzity

Pro snížení intenzity tlačítko znovu stiskněte a přidržte je stisknuté po dobu delší než 3 sekundy. Uvolněte tlačítko, když se dosáhne požadované intenzity.

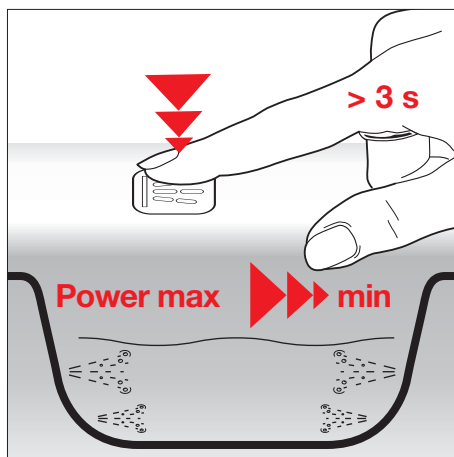

## VYPNUTO

Poznámka: hydromasáž se vypne automaticky po 20 minutách provozu.

**Poplach:** tento poplach se aktivuje, pokud ve vaně není dostatek vody. Naplňte do vany více vody, aby úroveň vodní hladiny ve vaně byla minimálně 20 mm nad nejhorejší tryskou.

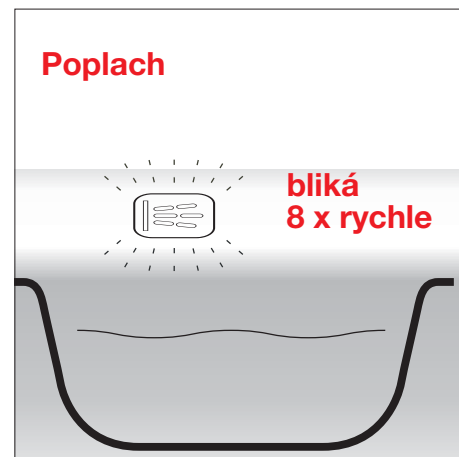
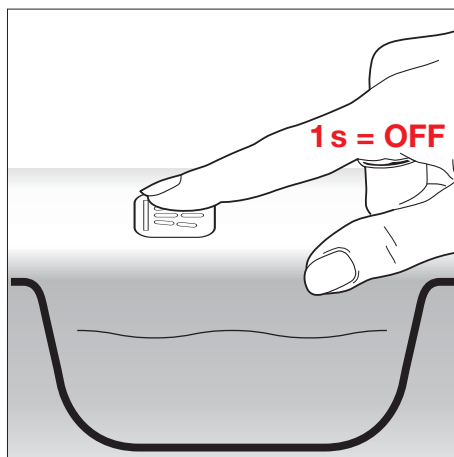

ZAPNUTO = vícebarevný režim



Vícebarevný režim:

- 10 s bílá..... (W)
- 10 s žlutá..... (Y)
- 10 s oranžová..... (O)
- 10 s modrá..... (B)
- 10 s zelená..... (G)
- 10 s červená..... (R)

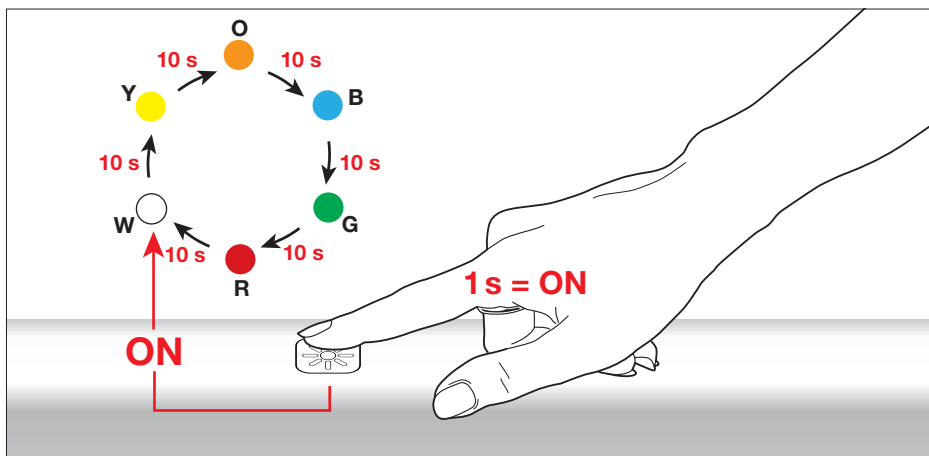

Výběr barvy

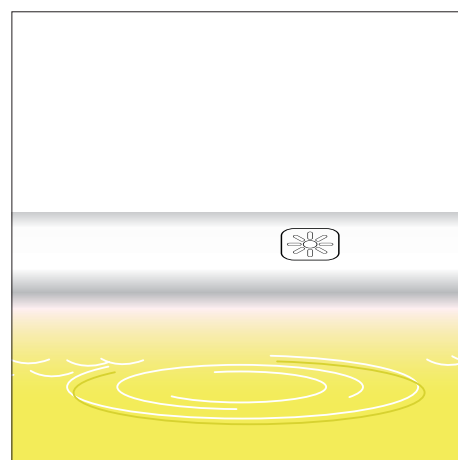
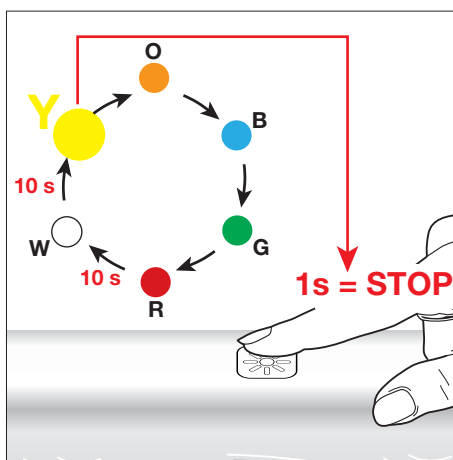

Změna barvy

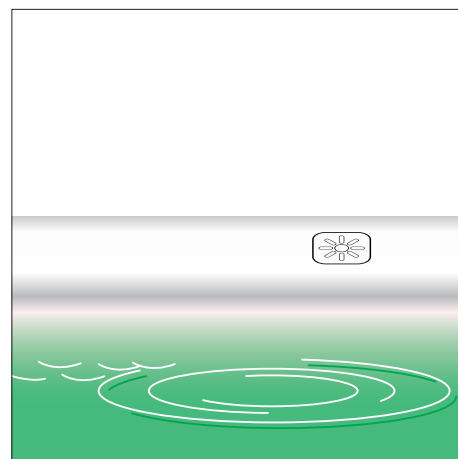
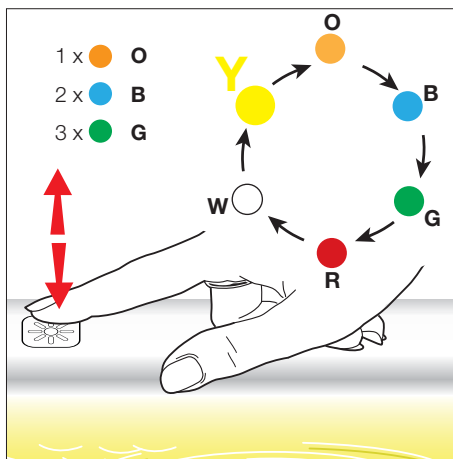

VYPNUTO

Mějte na paměti, že LED u ikony LED světla vždy svítí, dokonce i když není vana v provozu.

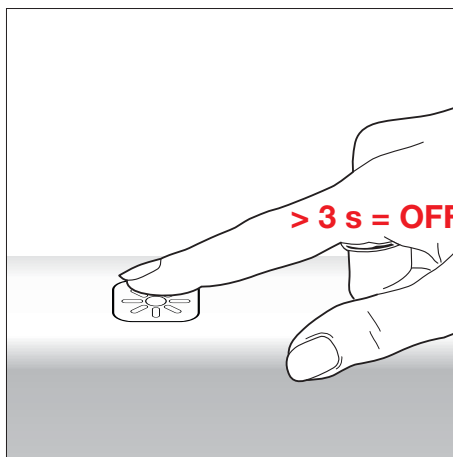



## Mlhová funkce



K použití mlhové funkce používejte pouze destilovanou vodu. V případě použití jiných kapalin by mohlo docházet k tvorbě usazenin, které by mohly negativně ovlivnit funkčnost. K aromaterapii doporučujeme používat výlučně esence od společnosti Laufen, Číslo položky 2.9980.0.000.000.1. Požadovanou esenci smíchejte s destilovanou vodou v poměru 1:20.

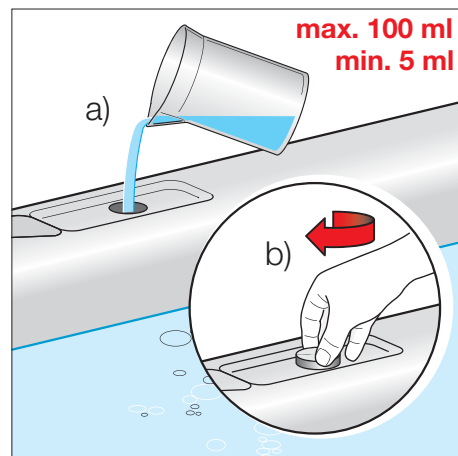
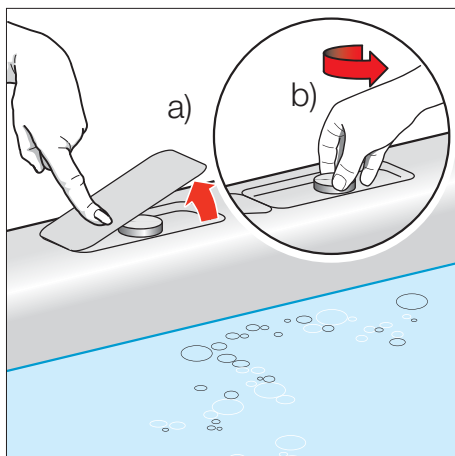

### ZAPNUTO

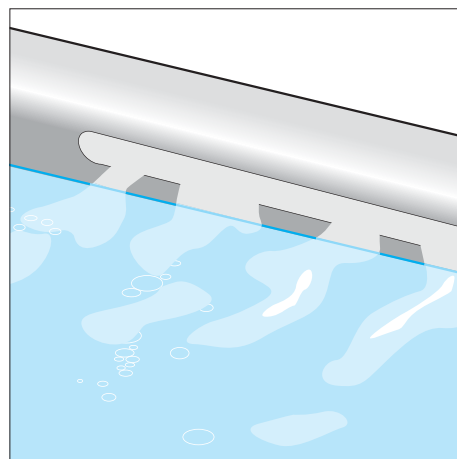
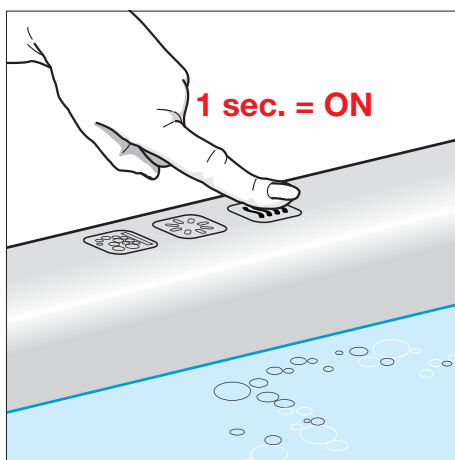

### VYPNUTO

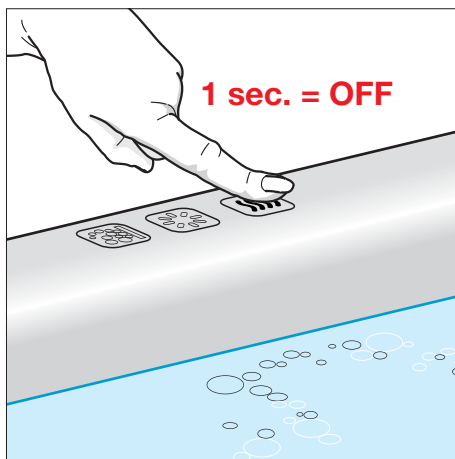

### Vypouštění nádrže a signalizace

Nádrž pravidelně vypouštějte. Pokud střídavě používáte různé esence, nádrž vypusťte po každém použití a znovu ji naplňte čerstvou destilovanou vodou. Pokud snímač na okraji vany bliká, nádrž je zapotřebí doplnit.

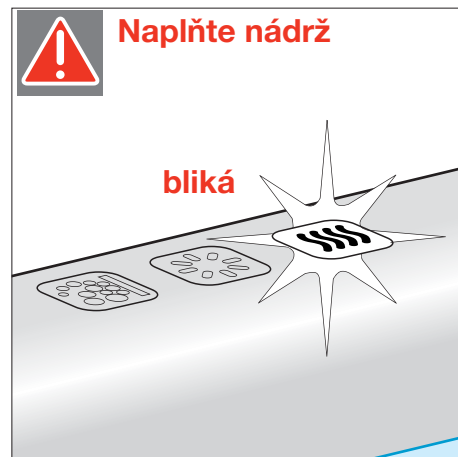
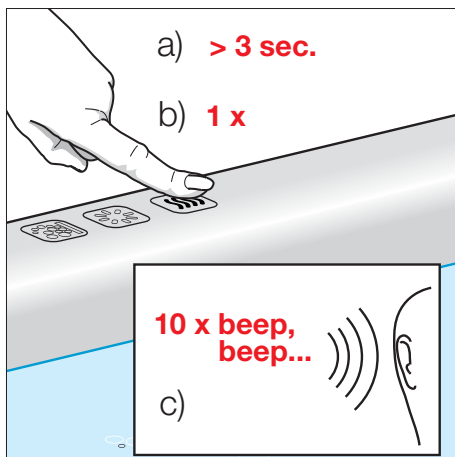



Funkce automatické dezinfekce (pouze varianta 695) vám umožní dezinfikovat vanu LAUFEN. Spustíte dezinfekční cyklus za účelem vyčištění vany před jejím prvním použitím, a poté pravidelně po každém třetím použití a po dlouhých obdobích nečinnosti vany (více než 3 týdny).

### Připomenutí dezinfekce

Zabudovaný časovač počítá dny od doby, kdy byl proveden poslední cyklus dezinfekce. Po 7 dnech vás LED dezinfekce upomene na to, že je nezbytné provést novou dezinfekci.

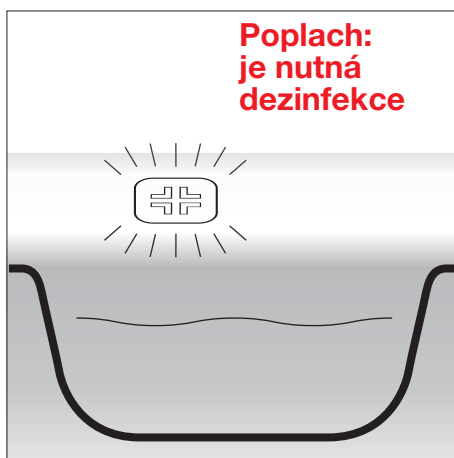

### Nutné požadavky pro provedení dezinfekčního cyklu

- Vzduchová masáž, hydromasáž a LED světlo jsou vypnuty
- Hladina vody je nad minimální úrovní (minimálně 2 cm nad nejvyšší vodní tryskou)
- Dostatek dezinfekční kapaliny v nádrži

### ZAPNUTO

Mějte na paměti, že musíte stisknout tlačítko 6krát během časového úseku 10 sekund.

Dezinfekci můžete zastavit pouze odpojením dodávky proudu do vany.

Po dezinfekci musíte vanu vyprázdnit. Poté se automaticky aktivuje sušicí systém. Jakmile sušicí proces skončí, ovládací tlačítka vany jsou odblokována a můžete provozovat vanu běžným způsobem.

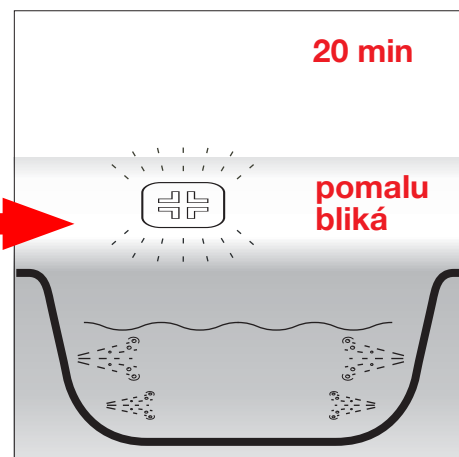
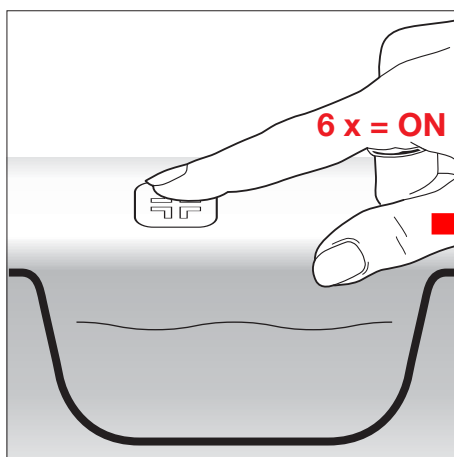

### Dezinfekce nemůže začít

Cyklus dezinfekce nemůže začít, protože nejsou splněny nutné požadavky pro provedení dezinfekčního cyklu (viz výše).

Zkontrolujte splnění těchto požadavků a v případě potřeby zajistěte nápravu.

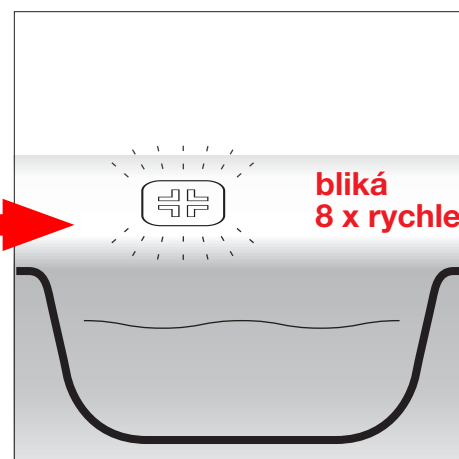
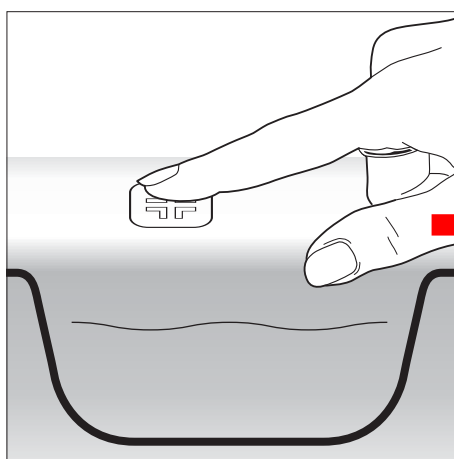

## Manuální dezinfekce

Manuální dezinfekce (pouze pro varianty 605, 615, 616, 625, 627, 635, 645 a 675) vám umožní dezinfikovat vanu LAUFEN. Provedte dezinfekční cyklus za účelem vyčistění vany před jejím prvním použitím, a poté pravidelně po každém třetím použití a po dlouhých obdobích nečinnosti vany (více než 3 týdny).

Kroky pro provedení dezinfekce:

1. Do naplněné vany nalijte minimálně 50 ml dezinfekční kapaliny.
2. Zapněte hydromasážní funkci na dobu asi 5 minut.
3. Vyčkejte 10 minut.
4. Body 2 a 3 ještě dvakrát zopakujte.
5. Vanu vypusťte.

Obecně doporučujeme náš speciálně přizpůsobený dezinfekční prostředek LAUFEN TOP (č. pol. 2.9504.7.000.000.1). Výrobky jiných firem: použijte pouze dezinfekční prostředky a přídatky do koupele „kompatibilní s vířivými lázněmi“.

## Poruchy



V případě poruchy vaší vany povolejte k její opravě pouze kvalifikovaný technický personál. Proberte následující tabulku a v případě potřeby kontaktujte svého místního prodejce LAUFEN.

| Poruchy   | Možná příčina  | Řešení   |
|---|--|--|
| LED světlo nefunguje /<br>Vzduchová masáž nebo vodní masáž se nespustí/<br>Funkce vícebarevného režimu nemění barvy /<br>LED světlo se nevypne /<br>Intenzitu ventilátoru nelze změnit /<br>Ventilátor se nezastaví | Do elektronické skříňky nepřichází napětí (230 V AC)   | Zkontrolujte elektrické spojení  |
|   | Kontakt se snímačem je příliš slabý  | Pokuste se palcem odkrýt větší plochu snímače  |
|   | Čidlo je poškozeno   | Kontaktujte svého místního prodejce LAUFEN za účelem provedení opravy. Čidlo se musí vyměnit.  |
|   | Elektronická skříňka je poškozena  | Kontaktujte svého místního prodejce LAUFEN za účelem provedení opravy. Elektronická skříňka se musí vyměnit)                                   |
| Trysky nefungují, ačkoliv je hydromasáž zapnuta   | Trysky jsou ucpány   | Vyčistěte trysky ručně tak, jak je popsáno v kapitole „Návod k údržbě“   |
| Hydromasáž se nespustí (tlačítko bliká) ani když je vana naplněna a hladina vody je v pořádku   | Výpadek čidla hladiny vody   | Kontaktujte svého místního prodejce LAUFEN za účelem provedení opravy.   |
| Dioda mlhové funkce na okraji vany bliká  | Nádrž je prázdná   | Nádrž naplňte maximálně 100 ml destilované vody. Vypněte mlhovou funkci. Funkci znovu zapněte, abyste se ujistili, že hladina vody je správná. |
| Nevychází žádná mlha  | - Ventil nádrže se po vypuštění nezavře<br>- Ventilátor generátoru mlhy je vadný<br>- Generátor je vadný | Co se týče záruky, obraťte se na svého místního prodejce produktů LAUFEN   |



### Naplnění nádrže s dezinfekční kapalinou pro automatickou dezinfekci (pouze varianta 695)

Postupujte podle kroků uvedených na obrázku 1:

Odšroubujte a sejměte víčko nádrže s dezinfekční kapalinou.

Do nádrže nalijte minimálně 50 ml dezinfekční kapaliny. Obecně doporučujeme náš speciálně přizpůsobený dezinfekční prostředek LAUFEN TOP č. pol. 2.9504.7.000.000.1 Výrobky jiných firem: použijte pouze dezinfekční prostředky „kompatibilní s vířivými lázněmi“.

Víčko nasadte zpět a přišroubujte.

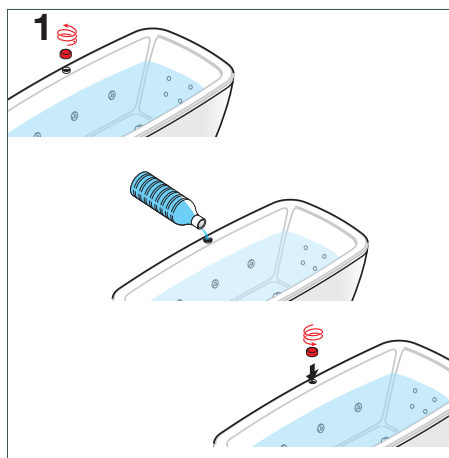

### Čistění hydromasážních trysek

Pokud jsou hydromasážní trysky ucpané, je nutné je vyčistit ručně. Pro čistění je nutné trysky odstranit.

Za účelem odstranění trysky ji odšroubujte otáčením proti směru hodinových ručiček, tak jak je uvedeno na obrázku 3. Pokud cítíte odpor, odblokujte ji pokračováním v otáčení.

Trysku vyčistěte tím, že ji propláchnete ve studené vodě.

Po vyčistění trysky ji zašroubujte zpět do jejího držáku otáčením ve směru hodinových ručiček tak, jak je uvedeno na obrázku 3.

Všimněte si že tyto pokyny se týkají pouze exkluzivních vodních trysek (viz „Typy vodních trysek“ v kapitole „Předběžná opatření před uvedením do provozu“). Základní vodní trysky se obvykle neucpávají. Pokud přesto nefungují správně, kontaktujte ohledně technické údržby svého místního prodejce LAUFEN.

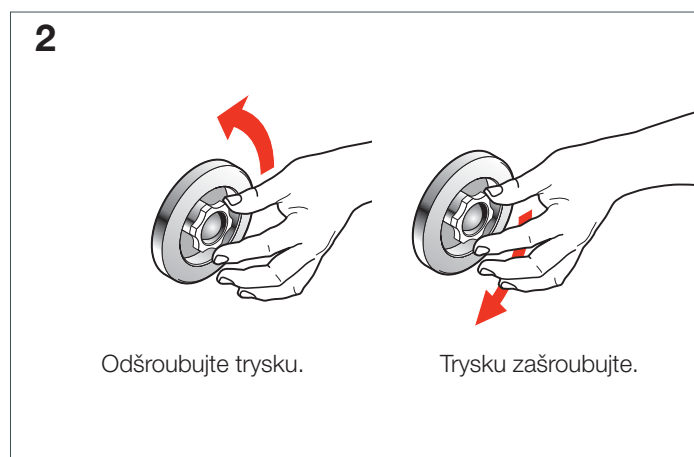

# LAUFEN

Laufen Bathrooms AG  
Wahlenstrasse 46  
CH-4242 Laufen, Švýcarsko  
www.laufen.com